

РЪКОВОДСТВО ЗА МОНТАЖ КЛИМАТИК

Преди да монтирате уреда, прочетете докрай това ръководство за монтаж.

Работата по монтажа трябва да бъде извършена в съответствие с Националните електрически разпоредби само от упълномощен персонал.

Запазете това ръководство за монтаж за бъдещи справки, след като го прочетете докрай.

Таванен касетъчен 4-посочен / Скрит таванен канал
Оригинални инструкции

СЪДЪРЖАНИЕ

3 ЧАСТИ ЗА МОНТАЖА

4 ИНСТРУКЦИИ ЗА БЕЗОПАСНОСТ

10 МОНТИРАНЕ

- 10 Избор на най-добро място
- 12 Размер на таванна обшивка и местоположение на болт за окачване
- 14 Свързване на електрическите кабели
- 17 Монтиране на тръбите
- 19 Изолация на тръбите
- 21 Монтиране на декоративния панел
- 22 Проверка на оттичането
- 23 Дренажни тръби
- 24 Избор на височина на тавана
- 25 Настройване на DIP превключвателите
- 26 Настройка на групово управление
- 30 Предназначение на модела
- 30 Излъчван въздушен шум

31 КАК СЕ НАСТРОЙВА E.S.P?

Части за монтажа

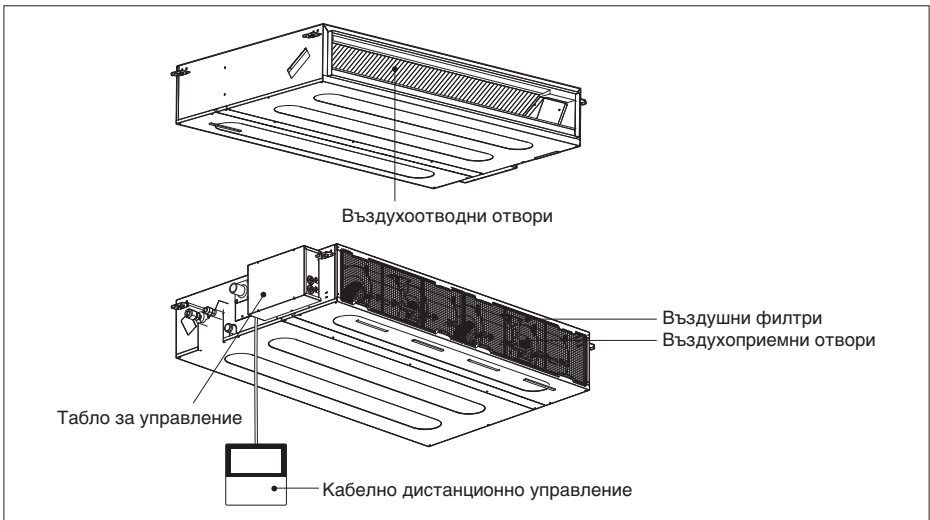
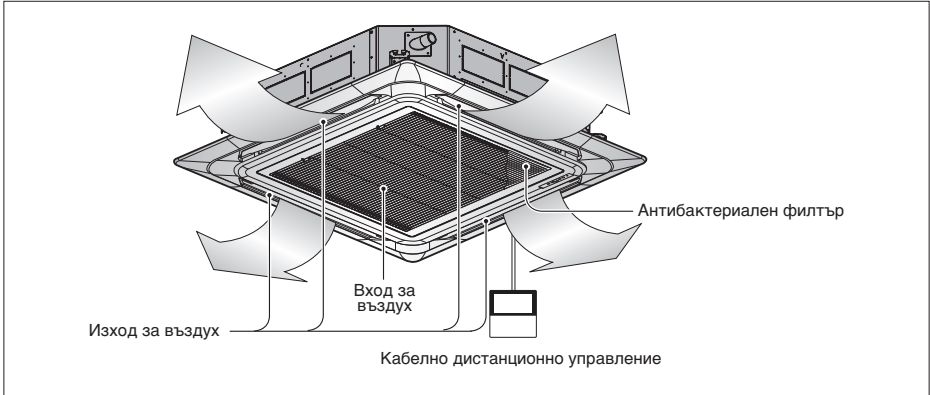

Инструкции за Безопасност

Насоките за безопасност по-долу имат за цел да предотвратят непредвидени рискове или увреждане поради опасна или неправилна употреба на уреда. Насоките са разделени в графи „ПРЕДУПРЕЖДЕНИЕ“ и „ВНИМАНИЕ“, както е описано по-долу.

! Този символ е използван за посочване на фактори и употреби, които могат да носят риск. Прочетете внимателно частта, обозначена с този символ, и следвайте инструкциите, за да избегнете рисковете.

! ПРЕДУПРЕЖДЕНИЕ

Това показва, че неспазването на инструкциите може да причини сериозни наранявания или смърт.

! ВНИМАНИЕ

Това показва, че неспазването на инструкциите може да причини леки наранявания или да нанесе повреда на продукта.

! ПРЕДУПРЕЖДЕНИЕ

Монтиране

- Не използвайте дефектен прекъсвач или такъв със стойности под номиналните. Използвайте уреда на отделна верига.
 - Съществува риск от пожар или токов удар.
- За електромонтажните работи се свържете с търговеца, продавача, квалифициран електротехник или официален сервизен център.
 - Не демонтирайте и не ремонтирайте уреда. Съществува риск от пожар или токов удар.
- Винаги заземявайте уреда.
 - Съществува риск от пожар или токов удар.
- Монтирайте стабилно панела и капака на таблото за управление.
 - Съществува риск от пожар или токов удар.
- Винаги монтирайте отделна верига и прекъсвач.
 - Неправилно окабеляване или монтаж могат да предизвикат пожар или токов удар.

- Използвайте прекъсвач или предпазител с подходящи характеристики.
 - Съществува риск от пожар или токов удар.
- Не модифицирайте и не удължавайте захранващия кабел.
 - Съществува риск от пожар или токов удар.
- Не оставяйте климатика да работи продължително време, когато влажността е много висока и има оставени отворени врати или прозорци.
 - Влагата може да кондензира и да намокри или повреди мебелите.
- Бъдете внимателни, когато разопаковате и монтирате уреда.
 - Острите ръбове могат да ви наранят. Бъдете особено внимателни с ръбовете на корпуса и ребрата на кондензатора и изпарителя.
- За монтаж винаги се свързвайте с търговеца или оторизиран сервизен център.
 - Съществува риск от пожар, токов удар, експлозия или нараняване.
- Не монтирайте уреда върху дефектна монтажна стойка.
 - Това може да причини нараняване, инцидент или повреда на уреда.
- Уверете се, че условията на мястото за монтиране не се влошават с времето.
 - Ако основата се срине, климатикът може да падне с нея и да предизвика материални щети, повреда на продукта и наранявания.
- Използвайте вакуумна помпа или инертен газ (азот), когато извършвате проверки за течове или продухване с въздух. Не използвайте състен въздух, кислород или запалими газове. Това може да причини пожар или експлозия.
 - Съществува риск от смърт, нараняване, пожар или експлозия.
- Не включвайте прекъсвача или захранването при условие, че предният панел, шкафът, горният капак или капакът на таблото за управление са свалени или отворени.
 - В противен случай може да се причини пожар, токов удар, експлозия или смърт.
- Не монтирайте, не отстранявайте и не инсталирайте повторно уреда сами (важи за потребителите).
 - Съществува риск от пожар, токов удар, експлозия или нараняване.

Експлоатация

- Не оставяйте климатика да работи продължително време, когато влажността е много висока и има оставени отворени врати или прозорци.
 - Влагата може да кондензира и да намокри или повреди мебелите.
- Вземете мерки захранващият кабел да не може да бъде издърпан или повреден по време на работа.
 - Съществува риск от пожар или токов удар.
- Не поставяйте нищо върху захранващия кабел.
 - Съществува риск от пожар или токов удар.
- Не включвайте и не изключвайте щепсела на захранващия кабел по време на работа.
 - Съществува риск от пожар или токов удар.
- Не докосвайте (работете с) уреда с мокри ръце.
 - Съществува риск от пожар или токов удар.
- Не поставяйте нагреватели или други уреди в близост до захранващия кабел.
 - Съществува риск от пожар и токов удар.
- Не допускате навлизането на вода в електрическите части.
 - Съществува риск от пожар, повреда на уреда или токов удар.
- Не съхранявайте или използвайте запалим газ или възпламеними вещества в близост до уреда.
 - Съществува опасност от пожар или повреда на уреда.
- Не използвайте уреда в тесни затворени пространства продължително време.
 - Може да възникне недостиг на кислород.
- При изтичане на запалим газ спрете газта и отворете прозорец, за да се проветри, преди да включите уреда.
 - Не използвайте телефона и не включвайте или изключвайте никакви електрически ключове. Съществува риск от експлозия или пожар.
- Ако уредът издава странни звуци, миризма или дим. Изключете прекъсвача или разкачете захранващия кабел.
 - Съществува риск от токов удар или пожар.
- Изключете уреда и затворете прозореца при буря или ураган.
При възможност махнете уреда от прозореца преди започването на урагана.

- Съществува риск от имуществени щети, повреда на уреда или токов удар.
- Не отваряйте входната решетка на уреда по време на работа.
(Не докосвайте електростатичния филтър, ако уредът е оборудван с такъв.)
- Съществува риск от нараняване, токов удар или повреда на уреда.
- Ако уредът бъде намокрен (залят или потопен във вода), се свържете с официален сервизен център.
- Съществува риск от пожар или токов удар.
- Внимавайте в уреда да не навлиза вода.
- Съществува риск от пожар, токов удар или повреда на уреда.
- Проветрявайте уреда от време на време, когато го използвате заедно с печка и др.
- Съществува риск от пожар или токов удар.
- Изключвайте електрозахранването, когато почиствате уреда или извършвате дейности по поддръжката.
- Съществува риск от токов удар.
- Когато няма да използвате уреда дълго време, го изключете от щепсела или прекъсвача на веригата.
- Съществува риск от повреда или неизправност на уреда, или непреднамерено включване.
- Вземете мерки никой да не може да стъпи или падне върху външното тяло.
- Това може да доведе до наранявания и повреда на уреда.
- Във фиксираната електрическа система трябва да има вграден способ за разкачане в съответствие с електрическите разпоредби.

⚠ ВНИМАНИЕ

Монтиране

- Винаги проверявайте за течове на газ (хладилен агент) след монтаж или поправка на уреда.
- Ниските нива на хладилен агент могат да доведат до повреда на уреда.

- Монтирайте дренажния маркуч, за да гарантирате, че водата се извежда правилно.
 - Лошото свързване може да причини изтичане на вода.
- Поддържайте уреда нивелиран при монтажа.
 - Това е необходимо за предотвратяване на вибрации и течове на вода.
- Не монтирайте уреда на място, където шумът или горещият въздух от външното тяло могат да засегнат жилищния район.
 - Това може да причини проблем за съседите ви.
- Използвайте двама или повече човека за повдигане и транспортиране на уреда.
 - Избягвайте нараняване на хора.
- Не монтирайте уреда на места където ще бъде изложен пряко на морски вятър (солени пръски).
 - Това може да причини корозия на уреда. Корозията, особено върху ребрата на кондензатора и изпарителя, може да причини неизправност на уреда или неефективна работа.

Експлоатация

- Не излагайте кожата си директно на хладния въздух за продължителни периоди от време. (Не стойте на течение.)
 - Това може да увреди здравето ви.
- Не използвайте климатика за специални цели като запазване на храна, произведения на изкуството и т.н. Това е потребителски климатик, а не система за прецизно охлаждане.
 - Съществува риск от повреждане или имуществени щети.
- Не блокирайте входа или изхода на въздушния поток.
 - Това може да повреди уреда.
- Използвайте мека кърпа за почистване. Не използвайте силни почистващи препарати, разтвори и др.
 - Съществува риск от пожар, токов удар или повреда на пластмасовите части на уреда.
- Не докосвайте металните части, когато сваляте въздушния филтър. Те са много остри!
 - Съществува риск от нараняване.

- Не стъпвайте и не поставяйте нищо върху уреда. (външни тела)
 - Съществува риск от нараняване на хора и повреда на уреда.
- Винаги вкарвайте филтъра здраво.
Почиствайте филтъра на всеки две седмици или по-често, ако е необходимо.
 - Замърсеният филтър намалява ефикасността на климатика и може да доведе до неизправност или повреда на продукта.
- Не поставяйте ръцете си или други предмети във въздухоприемника или въздухоотвода, докато климатикът работи.
 - Има остри и движещи се части, които могат да доведат до нараняване.
- Не пийте изтичащата от уреда вода.
 - Тя не е чиста и може да причини сериозни здравословни проблеми.
- Използвайте здрав стол или стълба, когато почиствате или обслужвате уреда.
 - Бъдете внимателни, за да избегнете нараняване.
- Подменяйте всички батерии на дистанционното управление с нови от същия вид. Не смесвайте нови и стари батерии или такива от различни типове.
 - Съществува риск от пожар или експлозия.
- Не презареждайте и не разглобявайте батериите. Не изхвърляйте батериите в огън.
 - Те могат да изгорят или експлодират.
- Ако течността от батериите попадне върху дрехите или кожата ви, измийте ги добре с чиста вода. Не използвайте дистанционното управление, ако батериите са протекли.
 - Химичните вещества в батериите могат да причинят изгаряния или други здравословни проблеми.
- Ако в устата ви попадне течност от батериите, измийте зъбите си и се посъветвайте с лекар. Не използвайте дистанционното управление, ако батериите са протекли.
 - Химичните вещества в батериите могат да причинят изгаряния или други здравословни проблеми

Монтиране

Прочетете изцяло и след това следвайте стъпка по стъпка.

Избор на най-добро място

Таванен касетъчен 4-посочен

- Ако температурата може да се повиши над 30 °C или влажността на надвиши RH 80%, прикрепете Комплект за предпазване от навлажняване или използвайте друга инсталация на вътрешния модул.
- ✱ Комплектът за предпазване от навлажняване се продава отделно.
- Използвайте материал от стъклена вата или полиетиленова пена и се уверете, че има поне 10 мм дебелина.
- Близко до модула не трябва да има каквото и да е източник на топлина или пара.
- Не трябва да има пречки за циркулацията на въздуха.
- Място, където циркулацията на въздуха в стаята е добра.
- Място, където може лесно да се осъществи дренаж.
- Място, където е предвидено предотвратяване на шума.
- Не монтирайте модула близо до врата.
- Осигурете разстоянията, посочени със стрелки от стената, тавана или други прегради.
- Вътрешният модул трябва да има разстояние за поддръжка.

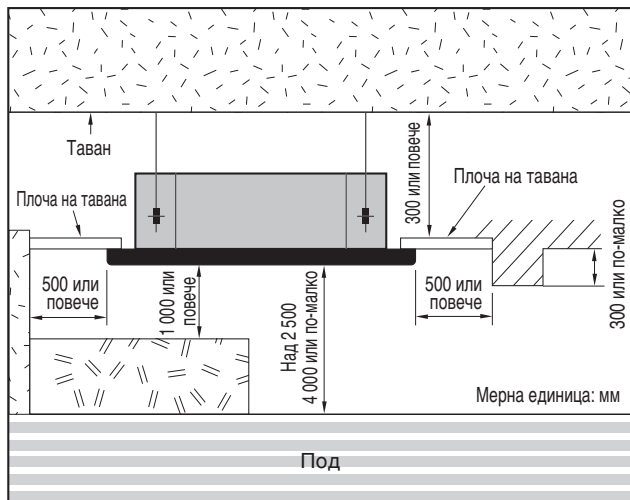

⚠ ВНИМАНИЕ

В случай, че модулет се монтира близо до морето, монтажните части могат да корозират от солта. За монтажните части (и модулет) трябва да се вземат съответните антикорозионни мерки.

✱ Използвайте приложения лист или велпапе в долната част на опаковката като монтажен лист.

✱ Когато използвате листа в долната част, го използвайте след отделяне на монтажния лист от долната част опаковката на продукта чрез нож или друго средство, както е показано на илюстрацията по-долу.



Приложен лист

Или



Опаковъчно велпапе в долната част

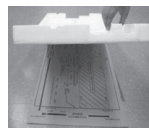

Скрит таванен канал

Вътрешно тяло

Монтирайте климатика на място, отговарящо на следните условия.

- Повърхността трябва лесно да издържа на товарване, превишаващо четири пъти теглото на вътрешното тяло.
- Мястото трябва да позволява проверка на уреда, както е показано на фигурата.
- Мястото на монтаж на уреда трябва да бъде нивелирано.
- Мястото трябва да позволява лесно свързване на външното тяло.
- Място, където уредът няма да е подложен на въздействието на електрически смущения.
- Място, където циркулацията на въздуха в помещението е добра.
- Близко до тялото не трябва да има какъвто и да било източник на топлина или пара

Потвърдете връзката между позициите на тялото и болтовете за окачване.

- Осигурете отвор в тавана за почистване на филтъра или обслужване под продукта.

(Мерна единица: мм)

Капацитет (kW)	A	B
1.2 / 1.8	800	800
2.5 / 3.2	800	1 000
3.9 / 5.5 / 6.6	800	1 200

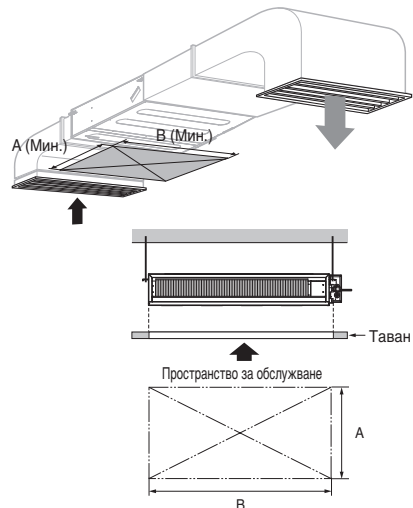
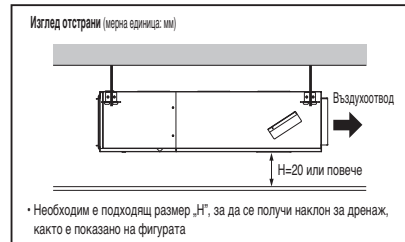
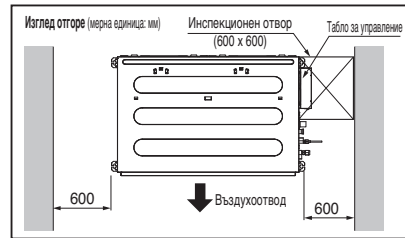

Размер на таванна обшивка и местоположение на болт за окачване

Таванен касетъчен 4-посочен

- Размерите на хартиения модел за монтаж са същите като размерите на отворите в тавана.

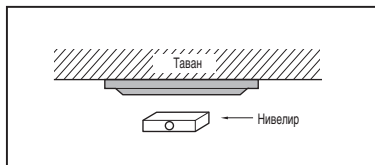

TQ/TR Шаси

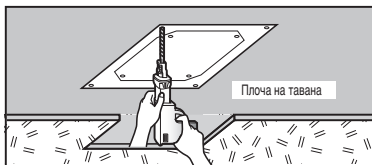
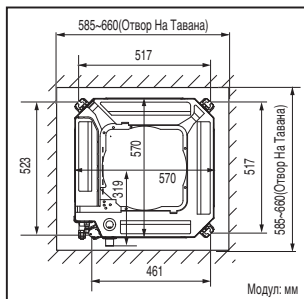

TM/TN/TP Шаси

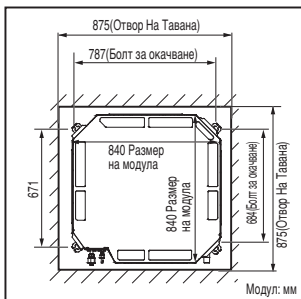

⚠ ВНИМАНИЕ

- Този климатик използва дренажна помпа.
- Монтирайте модула хоризонтално като използвате нивелир.
- При монтажа трябва да се внимава да не се повредят електрическите жици.

- Изберете и отбележете позициите за фиксиране на болтовете и дупката за тръбопровода.
- След като определите посоката на дренажния маркуч, решете къде ще е позицията за фиксиращите болтове, така че те леко да са под наклон по посока на оттичането.
- Пробийте с бормашина дупка за анкерния болт в стената.

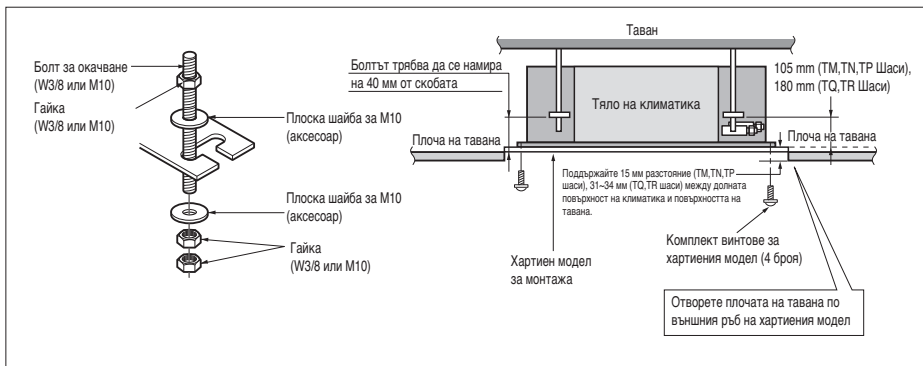

- Следните части се закупуват локално.

- Болт за окачване - W 3/8 или M10
- Гайка - W 3/8 или M10
- Пружинна шайба - M10
- Плоска шайба - M10

⚠ ВНИМАНИЕ

Затегнете гайката и болта, за да избегнете падане на модула.

Скрит таванен канал

Монтирайте правилно тялото над таванната обшивка.

ПОЗИЦИЯ НА БОЛТА ЗА ОКАЧВАНЕ

- Поставете съединен гофриран канал между уреда и канала, която да абсорбира вибрацията.
- Приложете филтърна принадлежност при отвора за връщане на въздуха.

(Мерна единица: мм)

Размери Капацитет(kW)	A	B	C	D	E	F	G	H	I	J
1.2 / 1.8	733	772	628	700	36	190	20	660	155	700
2.5 / 3.2	933	972	628	700	36	190	20	860	155	900
3.9 / 5.5 / 6.6	1133	1172	628	700	36	190	20	1060	155	1100

*** Монтирайте тялото наклонено към страната на дренажния отвор за лесно оттичане на водата.**

ПОЗИЦИЯ НА БОЛТА ЗА КОНЗОЛАТА

- Място, където уредът ще бъде нивелиран и което може да поддържа теглото на уреда.
- Място, където уредът може да издържи на вибрациите.
- Място, където може лесно да се обслужи.

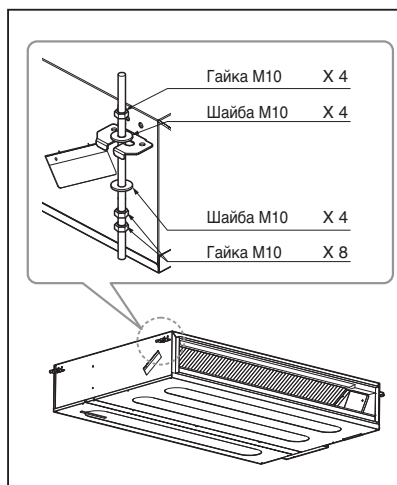
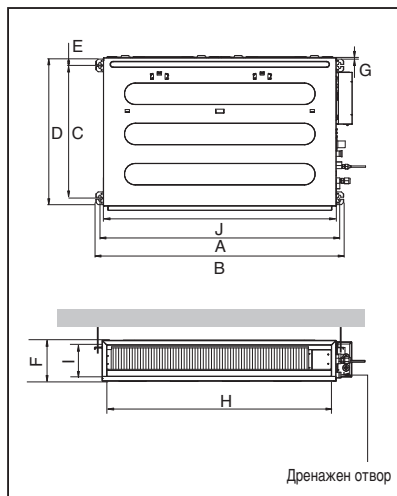

- Изберете и отбележете позицията на фиксиращите болтове.
- Пробийте отвор за поставяне на анкерния болт в тавана.

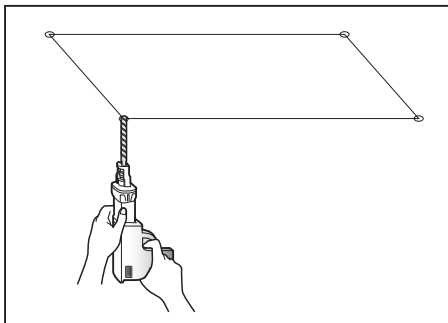

⚠ ВНИМАНИЕ

Tighten the nut and bolt to prevent unit falling.

ЗАБЕЛЕЖКА:

- Избягвайте следните местоположения за монтаж.

1. Места като ресторанти и кухни, където има значително количество изпарения от олио и брашно.

Те могат да причинят намаляване на ефективността на топлинния обмен или конденз, както и повреда на дренажната помпа.

В тези случаи трябва да се предприемат следните действия;

- Уверете се, че вентилацията е достатъчна за отвеждане на всички вредни газове от това място.
 - Осигурете достатъчно разстояние от помещението за готвене за монтаж на климатика на такова място, където няма да всмуква мазни пари.
2. Избягвайте монтаж на климатика на такива места, където има пръски от олио или железни пращинки.
3. Избягвайте места, където се генерира запалим газ.
4. Избягвайте места, където се генерират вредни газове.
5. Избягвайте места близо до високочестотни генератори.

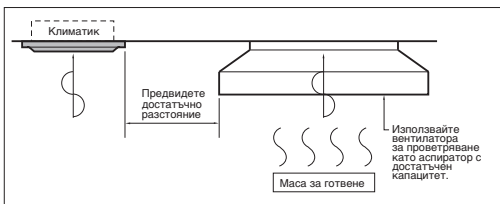

- Монтирайте анкерния болт и гайката на болтовете за окачване, за да заключите болтовете за окачване на тавана.
- Здраво монтирайте болтовете за окачване към анкерния болт.
- Закрепете монтажните планки за болтовете за окачване (регулируйте нивото грубо), като използвате гайки, шайби и пружинни шайби.

Стара сграда

Нова сграда

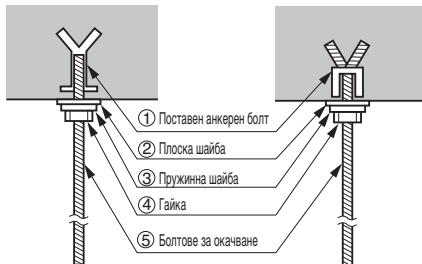

Свързване на електрическите кабели

- Свържете кабелите към клемите на таблото за управление поотделно според свързането на тялото.

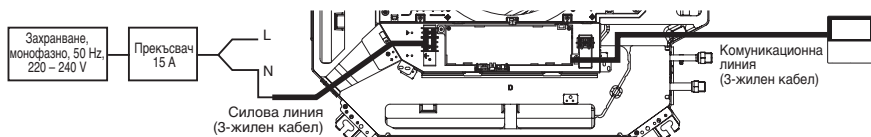

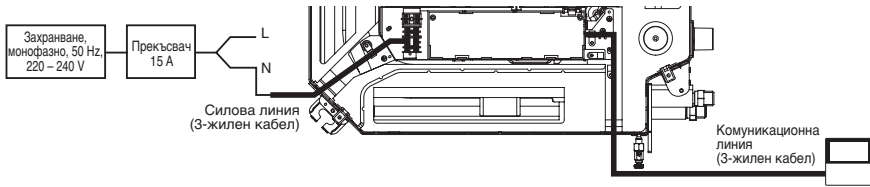

Таванен касетъчен 4-посочен

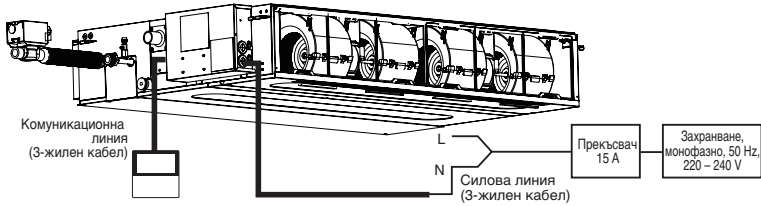

Скрит таванен канал

Минимално напречно сечение на проводниците (H07RN-F, мм²)

Номинален ток на уред А	Номинална площ на напречното сечение в mm ²
≤ 0.2	Шнуров кабел ^a
> 0.2 и ≤ 3	0.5 ^a
> 3 и ≤ 6	0.75
> 6 и ≤ 10	1.0
> 10 и ≤ 16	1.5 (1.0)
> 16 и ≤ 25	2.5

* ^a Тези шнурове могат да се използват само ако тяхната дължина не надвишава 2 m между точката, където кабелът или защитната оплетка на кабела навлизат в уреда, и входа в щепсела.

ЗАБЕЛЕЖКА: За захранващите кабели, които се доставят с многофазови уреди, номиналната площ на напречното сечение на проводниците се базира на максималната площ на напречното сечение на проводниците на фаза при връзката на захранващия кабел към клемите на уреда.

- Захранващият и комуникационният кабел на уредите не трябва да са по-леки от такива с полихлоропренова обвивка. (кодово обозначение според 60245 IEC 57)
- Докато свързвате контролера с кабел, вкарайте конектора в слота "CN-REMO" на главната платка и се уверете, че кабела на контролера е затегнат здраво с щипка. (Таванен касетъчен 4-посочен)

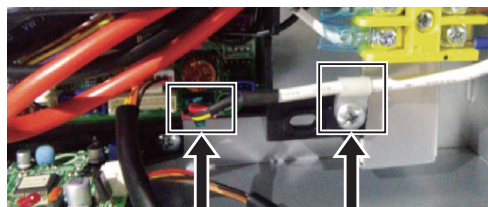

Конектор на дистанционно (CN-REMO)

Щипка

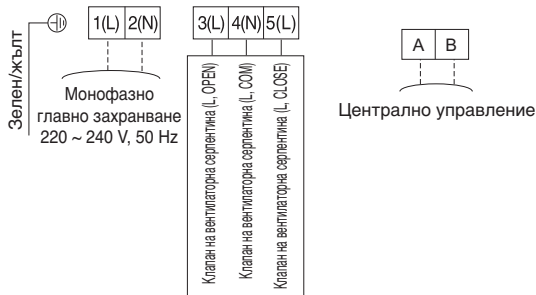

- * Главен съединител: 4 мм вътрешен диаметър / 8 мм външен диаметър кабелна обувка
- * P1485 печатна платка: 3 мм вътрешен диаметър / 6 мм външен диаметър кабелна обувка
- * При двужилни двупътни електрически вентили: свържете към изводите 3(L), 4(N).
- * При трижилни двупътни електрически вентили: свържете към изводите 3(L), 4(N), 5(L).

⚠ ПРЕДУПРЕЖДЕНИЕ

Уверете се, че винтовете на клемата не са разхлабени.

Защипване на кабелите

- 1) Поставете 2 захранващи кабела на таблото за управление.
- 2) Първо захванете стоманената щипка с винт към вътрешната издатина на таблото за управление.
- 3) При модела с охлаждане фиксирайте другата страна на щипка здраво с винт. При модела с термопомпа поставете 0.75 мм² кабел (по-тънък кабел) в щипката и го затегнете с пластмасова щипка към другата издатина на таблото за управление.

⚠ ВНИМАНИЕ

Захранващият кабел, свързан към тялото, трябва да се избере съгласно следните спецификации.

⚠ ВНИМАНИЕ

След потвърждаване на горните условия, пригответе електрическата инсталация както следва:

- 1) **Винаги отделяйте отделно захранване, специално за климатика. Що се отнася до метода за окабеляване, следвайте схемната диаграма, залепена от вътрешната страна на капака на таблото за управление.**
- 2) Поставете прекъсвач между източника на електричество и модула.
- 3) Винтовете, които придържат електрическите кабели в кутията с електрически фитинги могат да се разхлабят от вибрациите, на които е подложен модула по време на транспортирането. Проверете ги и се уверете, че са здраво затегнати.
(Ако са хлабави, това може да доведе до изгаряне на жиците.)
- 4) Потвърдете Спецификацията на източника на захранване.
- 5) Уверете се, че електрическата мощност е достатъчна.
- 6) Уверете се, че началното напрежение се поддържа на повече от 90 процента от номиналното такова отбелязано на фирмената табелка.
- 7) Уверете се, че дебелината на кабела е по спецификациите за източници на електрозахранване.
(Специално обърнете внимание на съотношението между дължината на кабела и дебелината.)
- 8) **Не монтирайте прекъсвача за утечка на място, което е мокро или влажно.**
Водата или влагата може да доведат до късо съединение.
- 9) Следните проблеми могат да бъдат предизвикани от спадането на напрежението.
 - Вибрация на магнитния превключвател, повреда на контактната точка, счупване на предпазителя, нарушаване на нормалната работа на защитно устройство срещу претоварване.
 - Правилна пускова мощност не се подава към компресора.

ПРЕДАВАНЕ

Инструктирайте клиента по процедурите за работа и поддръжка, като използвате ръководството за употреба. (почистване на въздушния филтър, контрол на температурата и други)

Монтиране на тръбите

⚠ ВНИМАНИЕ

- Разликите в стандартите на фитингите за тръбите може да доведе до теч.
- При монтаж използвайте части със същите спецификации като продукта.
- Спецификации на фитингите на тръбите на продукта: PF 3/4
- Обвийте всички тръби с изолация.
- Проверете местоположението на входа и изхода на продукта преди свързване на тръбите. (Приложен е етикет.)

1. Таванен касетъчен 4-посочен

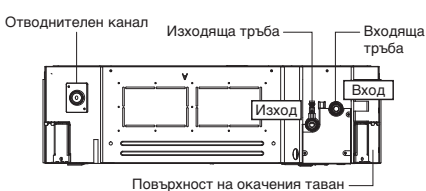

2. Скрит таванен канал

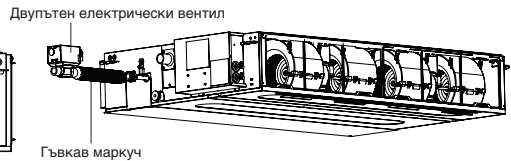
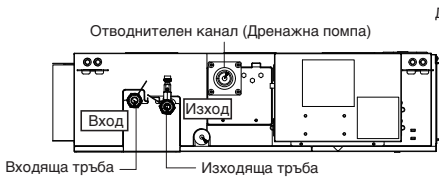
**⚠ ВНИМАНИЕ**

- Не забравяйте да монтирате двупътния електрически вентил. Липсата на двупътния електрически дифузор може да доведе до неизправност на продукта и образуване на кондензация.
- Свързването на водните тръби в противоположни посоки може да причини намалена мощност, шум и неизправност на продукта.
- Внимавайте температурата на водата да не се повишава над максималната температура, позволена от двупътния електрически вентил.
- Ако температурата на тръбата е 5°C или по-ниска, или вътрешната температура е 2°C или по-ниска, се задейства функцията за предотвратяване на замразяване, отваряйки автоматично двупътния електрически вентил. Пускате помпата, за да може водата да циркулира и да се предотврати замръзване. Ако вентилът не е отворен, пуснете продукта. След това отворете вентила.
- Когато монтирате 2-пътния електрически вентил, трябва да използвате двоен изолиран проводник като свързващ.
- Свързващият проводник трябва да е здраво прикрепен към тръбите, за да не увисва.
- Ако увиснал проводник влезе в контакт с вода или бъде потопен във вода, това може да доведе до пожар и електрически удар.

3. Използвайте тефлонова лента, за да обвийте напълно (10 – 15 пъти) резбата на муфата на входящата/изходящата тръба, следвайки посоката на резбата.

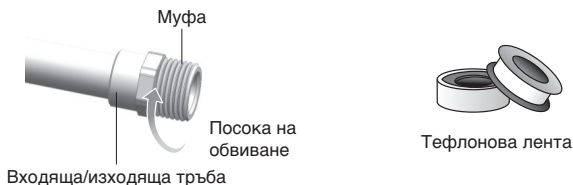

4. Свържете водната тръба към муфата на тръбата на продукта (BSP 3/4"). След изваждането на чужди тела от вътрешността на тръбата, пуснете водата да циркулира, за да проверите дали има течове от някои от частите.

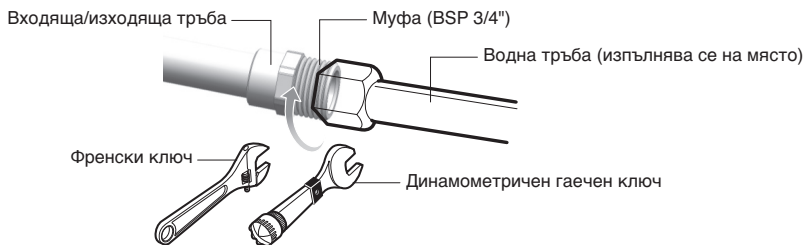

⚠ ВНИМАНИЕ

- При свързване на тръбите използвайте и двата инструмента, за да гарантирате, че тръбите са достатъчно затегнати, както е показано на снимката по-горе. Неизползването на инструментите може да доведе до теч.
- Когато пуснете водата да циркулира, отворете отдушника и използвайте тръбата за отстраняване на вода, за да обезвъздушите напълно вентилната тръба и серпентината. След това затворете вентила. Ако това не бъде направено, може да възникне намалена ефективност и шум.

5. Ако с водата не се борави правилно, може да възникне ръжда, слюз и разяждане. Това не само намалява ефективността, но и уврежда продукта. Затова е необходимо отговорник по качеството на водата да гарантира, че описаните по-долу стандарти за качество на водата винаги са покрити.

Вода	Стандарти
РН (25 °C)	6.5-8.0
Електропроводимост (25°Cµs/cm)	под 200
Алкалност (ppm)	под 50
Твърдост на водата (ppm)	под 50
Хлорни йони (ppm)	под 50
Лактатни йони (ppm)	под 50
Желязо (ppm)	под 0.30
Серни йони (ppm)	Не са отчетени
Амониеви йони (ppm)	под 0.20
Силициев диоксид (ppm)	под 30

Изоляция на тръбите

1. Преди да поставите изоляция на входящата/изходящата тръба, поставете изоляция на двупътния електрически вентил.
 - След като завършите изоляцията на тръбите, поставете изоляция на входящата/изходящата тръба и на отточната тръба.

Изоляционен материал за двупътния електрически вентил (закупува се на място)

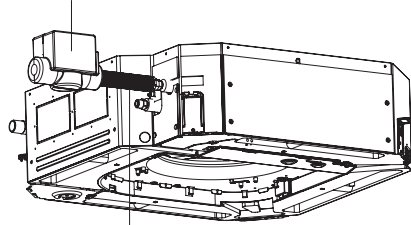

Гъвкав маркуч

Таванен касетъчен 4-посочен

Изоляционен материал за двупътния електрически вентил (закупува се на място)

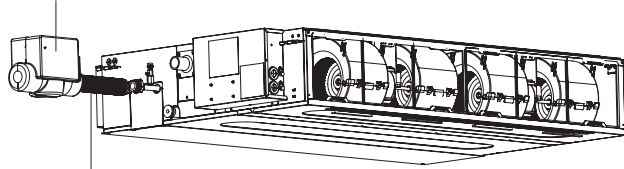

Гъвкав маркуч

Скрит таванен канал

2. Не забравяйте да изолирате входящата/изходящата тръба и отточната тръба.
 - Образоването на кондензация в тръбите може да предизвика теч.

Изпускателна тръба и изоляционен материал (закупува се отделно)
 Стягаща скоба (по избор)
 Отточен маркуч (опция)
 Отводнителен канал

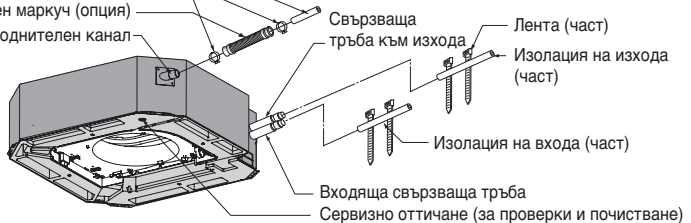

Таванен касетъчен 4-посочен

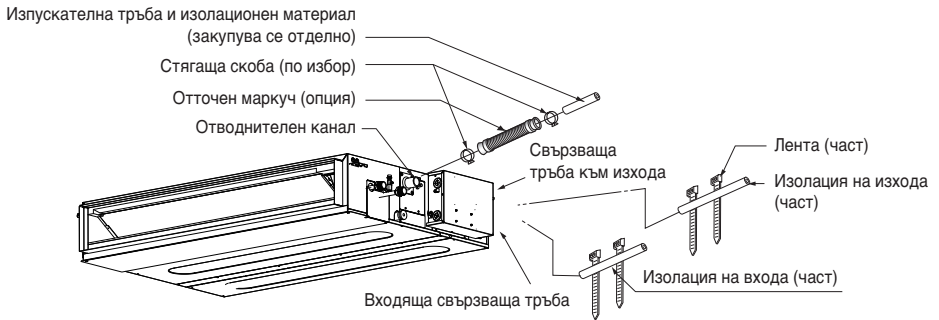

Скрит таванен канал

- При транспортиране на продукта внимавайте да не ударите отводнителната и свързващата тръба.
- Изолация на входящата/изходящата тръба

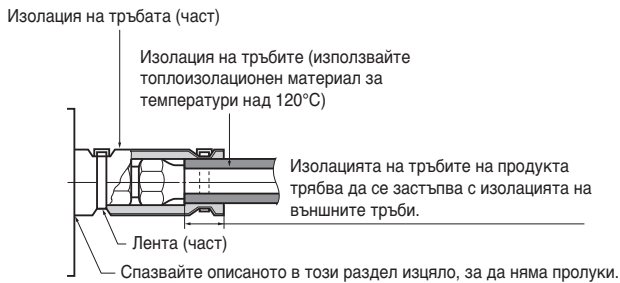

3. Когато не използвате естествено оттичане, приложете изолацията (част), както е показано на картинката. Образуваната в отточния канал кондензация може да капе навън. (Скрит таванен канал)

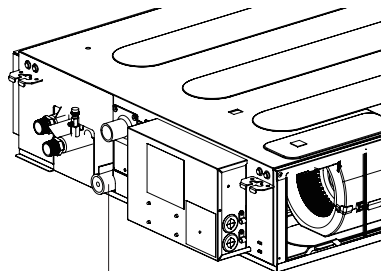

Изолация на естествен отточен канал (част)

Монтиране на декоративния панел

Таванен касетъчен 4-посочен

Декоративният панел има своя посока на монтаж.

Преди монтажа на декоративния панел, винаги сваляйте хартиения шаблон.

1. Временно поставете два фиксиращи винта за декоративния панел (шестоъгълни M5 винтове) на тялото на модула. (Затегнете по сумата от 10 мм по дължина) Фиксиращите винтове (шестоъгълни M5 винтове) са включени в кутията на вътрешния модул.
2. Сваляте решетката за приток на въздух от декоративния панел. (Сваляте куката за проводника за решетката за приток на въздух.)
3. Закачете отвора на декоративния панел () на винтовете, фиксирани в горната стъпка и приплъзнете панела така, че винтовете да достигнат ръба на отвора.
4. Затегнете докрай двата временно фиксирани винта и другите два винта. (Общо 4 винта)
5. Свържете конектора за мотора и екрана на решетката за въздух.
6. След затягане на тези винтове, монтирайте решетката за всмукване на въздуха (включително и въздушния филтър).

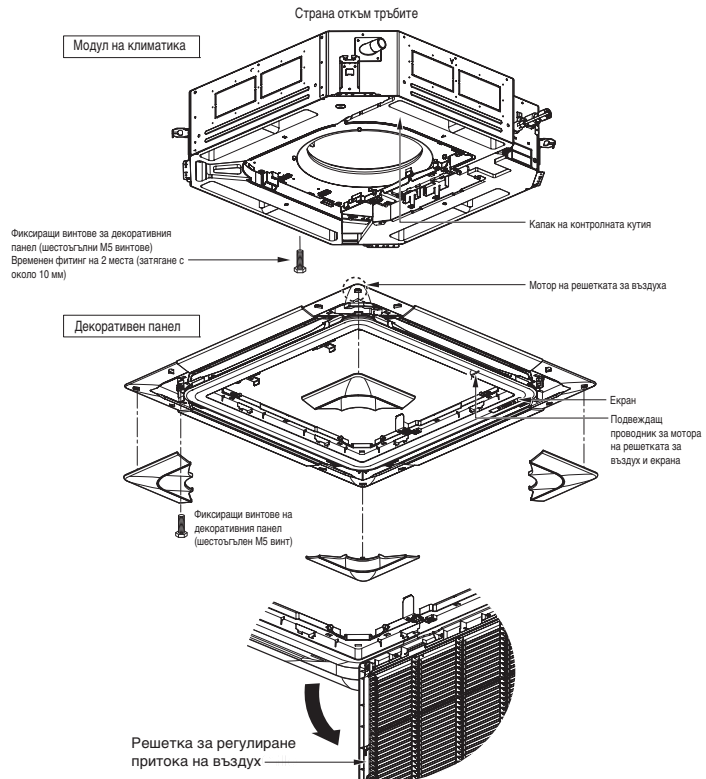

⚠ ВНИМАНИЕ

Монтирайте декоративния панел. Утечка от студен въздух води до конденз. ↗ Започва да капе вода.

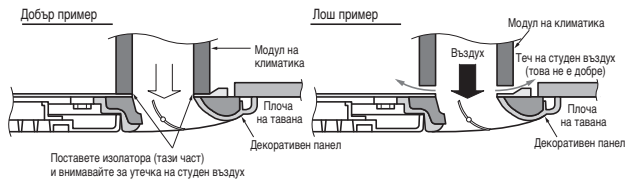

Проверка на оттичането

Скрит таванен канал

1. Отстранете въздушния филтър.

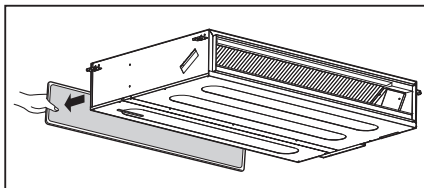

2. Проверете оттичането.

- Изпръскайте една или две чаши вода върху изпарителя.
- Уверете се, че водата тече по дренажния маркуч на вътрешното тяло без никакви течове.

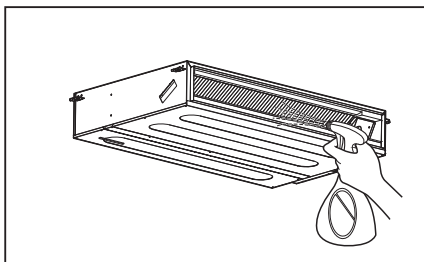

⚠ ВНИМАНИЕ

1. Монтажният наклон на вътрешното тяло е много важен за оттичането на климатика от канален тип.
2. Минималната дебелина на изолацията за свързващата тръба трябва да е 19 мм.

Изглед отпред

- Тялото трябва да е нивелирано или наклонено към дренажния маркуч, свързан при завършване на монтажа.

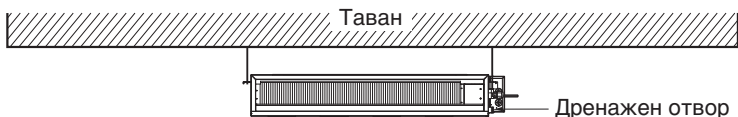

Използвана дренажна помпа

Дренажни тръби

- Дренажните тръби трябва да са наклонени надолу (1/50 до 1/100): внимавайте да не направите наклон нагоре и после надолу, за да не позволите обратен поток.
- По време на свързването на дренажните тръби внимавайте, за да не упражните допълнителна сила върху отвора за дренажа върху вътрешния модул.
- Външният диаметър на дренажната връзка върху вътрешния модул е 32 мм.

Материал за тръбите: Поливинил хлоридна тръба VP-25 и тръбни фитинги

- Уверете се, че монтирате топлинната изолация върху дренажните тръби.

Материал за топлинна изолация: Полиетиленова пена с дебелина над 8 мм.

Тест за изпразване

Климатикът използва дренажна помпа за източване на водата.

Използвайте следната процедура, за да тествате работата на дренажната помпа:

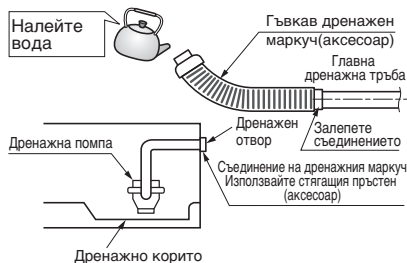

Таванен касетъчен 4-посочен

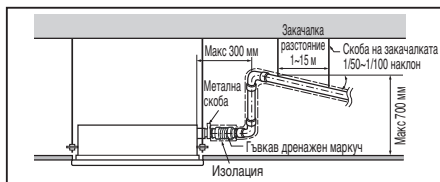
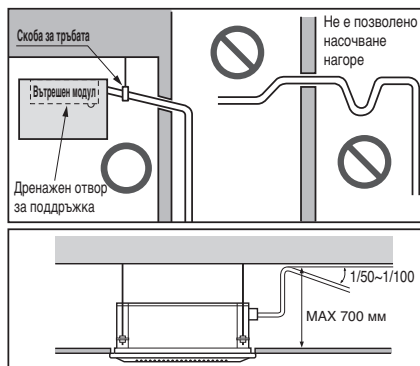

⚠ ВНИМАНИЕ

Доставеният гъвкав дренажен маркуч не трябва да се извиа или усуква. Извитият или усучен маркуч може да причини теч на вода.

Внимание

1. Възможното височина на отточния напор е до 700 мм. Затова трябва да се монтира по-ниско от 700 мм.
2. Дръжте дренажния маркуч надолу с наклон до 1/50 ~ 1/100. Предотвратете всякакъв поток нагоре или обратен поток във всички части.

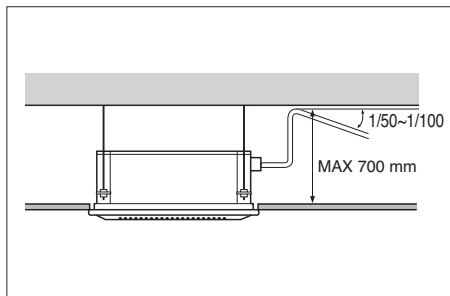

3. За дренажното тръба е предоставен т оплинен изолатор 5 мм или по-дебел.

4. Не е позволено насочване нагоре.

5. Задължително проверете дренажната помпа за нормална работа и необичае н шум при приключване на електричес кото окабеляване.

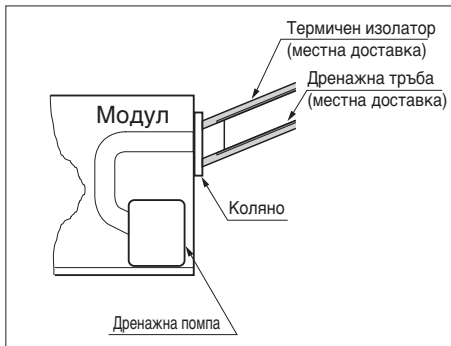

Скрит таванен канал

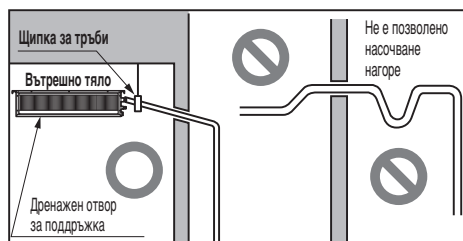

- Свържете главната дренажна тръба към външната част и я оставете така, докато приключи изпитването.
- Налейте вода в гъвкавия дренажен маркуч и проверете тръбите за теч.
- Задължително проверете дренажната помпа за нормална работа и шум при приключване на електрическото окабеляване.
- Когато изпитването приключи, свържете гъвкавия дренажен маркуч към дренажния отвор на вътрешното тяло.

⚠ ВНИМАНИЕ

Доставеният гъвкав дренажен маркуч не трябва да се извива или усуква. Извитият или усучен маркуч може да причини теч на вода.

Избор на височина на тавана

Вътрешното тяло от таванен тип позволява регулиране на вътрешния интензитет на потока чрез настройката „Инсталатор“ на жичното дистанционно управление за повече удобство. Изберете нивото на височината от таблицата по-долу. (Таванен касетъчен 4-посочен)

<Таблица за избор на височина на тавана>

Височина на тавана		Избор на ниво	Описание
1.6~8.3 kW	10.0~14.5 kW		
До 2.3 м	До 2.7 м	Нисък	Намалете интензитета на въздушния поток на вътрешното тяло с 1 стъпка от стандартното ниво
Над 2.3 м до 2.7 м	Над 2.7 м до 3.2 м	Стандартен	Настройте интензитета на въздушния поток на вътрешното тяло на стандартно ниво
Над 2.7 м до 3.1 м	Над 3.2 м до 3.6 м	Висок	Увеличете интензитета на въздушния поток на вътрешното тяло с 1 стъпка от стандартното ниво
Над 3.1 м до 3.6 м	Над 3.6 м до 4.2 м	Много висок	Увеличете интензитета на въздушния поток на вътрешното тяло с 2 стъпки от стандартното ниво

В зависимост от вътрешното тяло може да съществува функция за височина на тавана „Много висок“. За подробности вижте ръководството за продукта.

Настройване на DIP превключвателите

1. Вътрешно тяло

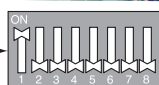
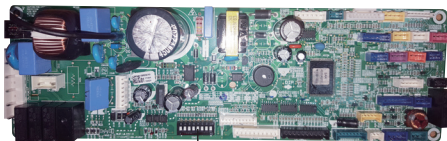

DIP превключватели

Таванен касетъчен 4-посочен

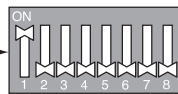

DIP превключватели

Скрит таванен канал

№	Функция	Описание	Настройка		При експедиране от завода
			ИЗКЛЮЧЕНО	ВКЛЮЧЕНО	
1	Комуникационен режим	Избор на комуникационен/некомуникационен модел	Комуникационен	Некомуникационен	ВКЛЮЧЕНО
2	Режим на охлаждане/отопление	Избор на режим охлаждане/отопление	Охлаждане/отопление	Охлаждане ексклузивно	ИЗКЛЮЧЕНО
3	Групов контрол	Избор на главно/подчинено устройство	Главен	Подчинен	ИЗКЛЮЧЕНО
4	Режим на сух контакт	Режим на сух контакт	Ръчен или автоматичен избор на кабелно/безжично дистанционно управление	Автоматично	ИЗКЛЮЧЕНО
8	Комуникационен метод	Избор на LGAP/Modbus	Modbus	LGAP	ИЗКЛЮЧЕНО

⚠ ВНИМАНИЕ

- 5, 6 и 7 нямат функции в съответствие с настройката на превключвателя.
- След задаване на главен/подчинен, изключете захранването за 1 минута и включете продукта.

Настройка на групово управление

1. Групово управление 1

■ 1 кабелно дистанционно управление + стандартни вътрешни тела

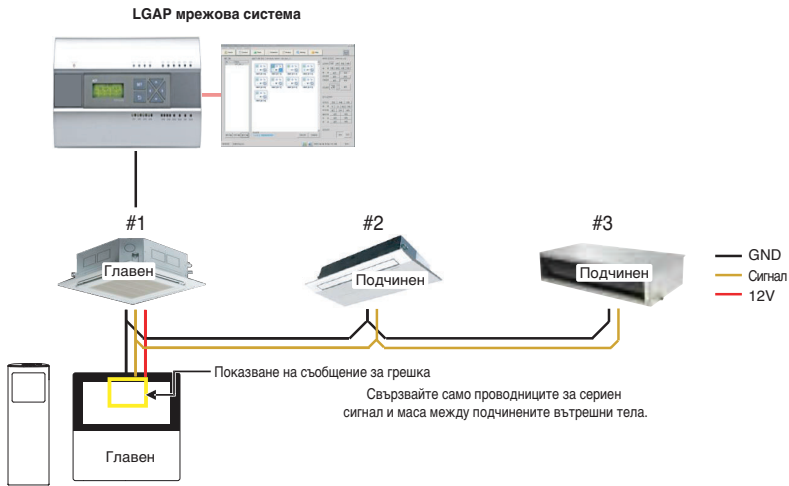

■ DIP превключвател на печатната платка

① Настройване като главно устройство
- № 3 изкл.

② Настройване като подчинено устройство
- № 3 вкл.

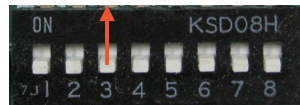
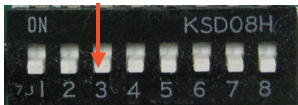

DIP превключвател на вътрешно тяло

Някои продукти нямат DIP превключвател на печатната платка. Възможна е настройката на вътрешните тела като главни или второстепенни чрез използване на безжичното дистанционно управление вместо DIP превключвател. За подробности относно настройката вижте ръководството за безжичното дистанционно управление.

1. Към едно кабелно дистанционно управление могат да се свържат максимум 32 вътрешни тела. Настройте само едно вътрешно тяло като главно, а другите — като подчинени.
2. Възможно е свързване с всеки тип вътрешно тяло.
3. Възможно е едновременното използване и на безжично дистанционно управление.
4. Възможно е едновременното свързване на сух контакт и блок за централизирано управление.
- Главното вътрешно тяло може да разпознава само сух контакт и блок за централизирано управление.
5. В случай на грешка при вътрешното тяло, на жичното дистанционно управление се появява код за грешка.
Възможно е контролирането на всички други вътрешни тела с изключение на телата, където е възникнала грешка.

- * Възможно е да се свързват само вътрешни тела, произведени след февруари 2009 г.
- * Когато няма настройка за главно и подчинено устройство, системата може да не работи изправно.
- * При групово контролиране е възможно използването на следните функции.
 - Избор на работа, спиране или режим
 - Настройка на температурата и проверка на стайната температура
 - Промяна на текущия час
 - Контролиране на интензивността на потока (висока/средна/ниска)
 - Настройки за резервиране
- Не е възможно използването на някои функции.

2. Групово управление 2

■ Кабелни дистанционни управления + стандартни вътрешни тела

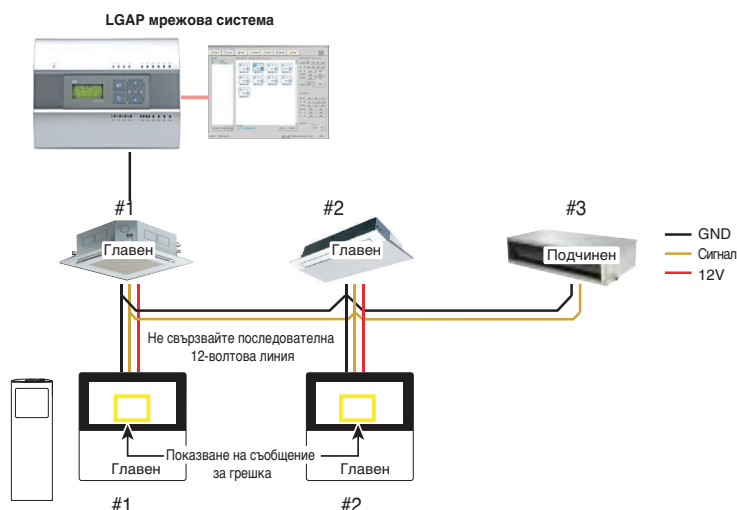

⚠ ВНИМАНИЕ

Функцията за прочистване на въздуха не работи, когато се използва групов контрол с дистанционното управление.

За да използвате функцията за прочистване на въздуха, е необходима пряка връзка с RS3 дистанционното управление.

- * С главното жично дистанционно управление е възможно контролирането на 16 вътрешни тела (максимум).
- * С изключение на тези, същото важи и за групов контрол 1.

3. 2 дистанционни управления

■ 2 кабелни дистанционни управления + 1 вътрешно тяло

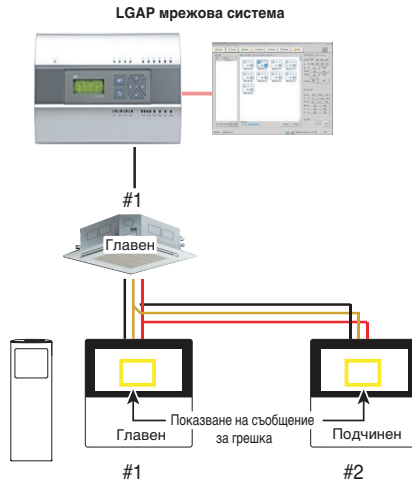

1. Възможно е да свържете две жични дистанционни управления (макс.) с едно вътрешно тяло.

Настройте само едно вътрешно тяло като главно, а останалите – като подчинени.

Настройте само едно жично дистанционно управление като главно, а останалите – като подчинени.

2. Всеки тип вътрешно тяло може да се свърже с две дистанционни управления.

3. Възможно е в същото време да използвате и безжичното дистанционно управление.

4. Възможно е едновременното свързване на сух контакт и блок за централизирано управление.

5. В случай на грешка при вътрешното тяло, на жичното дистанционно управление се появява код за грешка.

6. Няма ограничения за работата на вътрешното тяло.

4. Допълнителни принадлежности при групово управление

Настройката за групово управление е възможна със следните принадлежности.

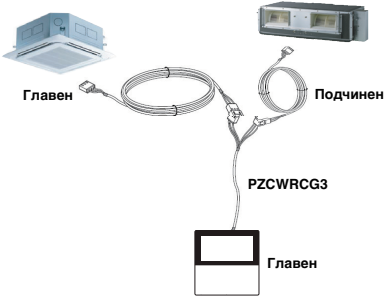
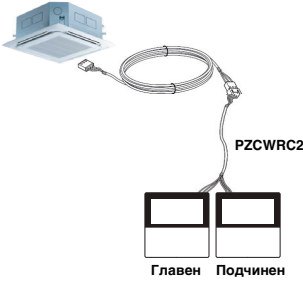
Вътрешно тяло 2 бр. + кабелно дистанционно управление	Вътрешно тяло 1 бр. + кабелно дистанционно управление 2 бр.
<p>✱ За свързване се използва кабел PZCWRCG3</p> 	<p>✱ За свързване се използва кабел PZCWRC2</p> 

⚠ ВНИМАНИЕ

- Приложете напълно изолиран невъзпламеним проводник в случай, че строителните норми изискват използване на пленумен кабел.

Предназначение на модела

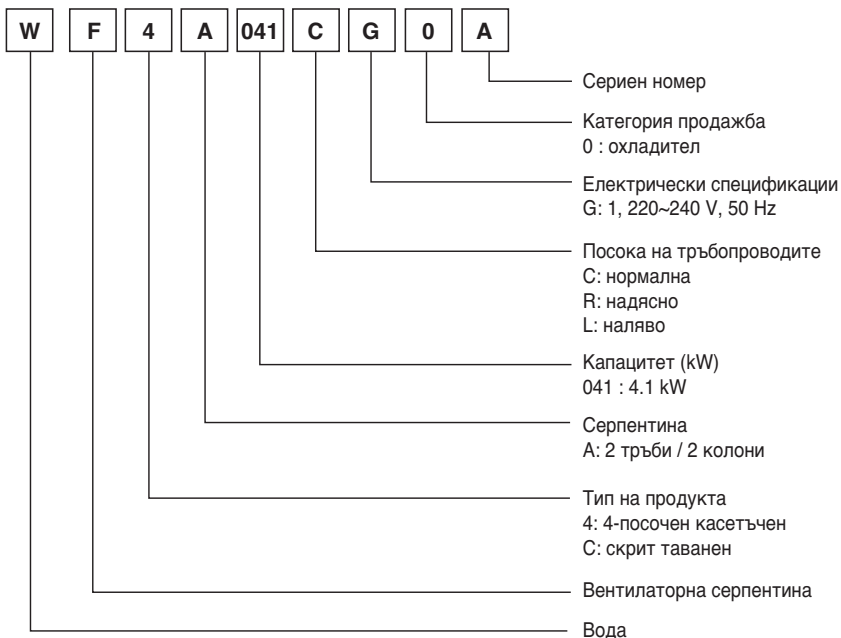

Излъчван въздушен шум

Претегленото звуково налягане от тип A, излъчвано от този продукт, е под 70 dB.

** Нивото на шума може да варира в зависимост от обекта.

Цитираните стойности представляват ниво на излъчване и не са непременно безопасни работни нива.

Макар да има съотношение между нивата на емисии и излагане, то не може надеждно да се използва за определяне дали са необходими допълнителни предпазни мерки или не.

Факторите, които влияят на действителното ниво на излагане на служителите, включват характеристики на работното помещение и другите източници на шум, например броя уреди и други процеси в съседство и продължителността от време, за което операторът е изложен на шума. Също така допустимото ниво на излагане може да варира в различните държави.

Тази информация обаче ще позволи на потребителя на оборудването да прецени по-добре опасността и риска.

Как се настройва E.S.P.?

L1- 1.2 kW, 1.8 kW

(Мерна единица: CMM)

Стойност на настройка	Статично налягане (mmAq(Pa))					
	0 (0)	1 (10)	2 (20)	3 (29)	4 (39)	5 (49)
60	-	-	-	-	-	-
65	5.03	-	-	-	-	-
70	5.60	4.85	-	-	-	-
75	6.19	5.44	4.57	-	-	-
80	6.79	6.05	5.17	-	-	-
85	7.41	6.67	5.80	4.80	-	-
90	8.05	7.31	6.43	5.44	-	-
95	8.71	7.96	7.09	6.09	4.97	-
100	9.38	8.63	7.76	6.76	5.64	-
105	10.07	9.32	8.45	7.45	6.33	5.08
110	-	10.03	9.16	8.16	7.04	5.79
115	-	-	9.88	8.88	7.76	6.51
120	-	-	-	9.62	8.50	7.25
125	-	-	-	10.38	9.26	8.01
130	-	-	-	-	10.03	8.78

L2- 2.5 kW, 3.2 kW

(Мерна единица: CMM)

Стойност на настройка	Статично налягане (mmAq(Pa))					
	0 (0)	1 (10)	2 (20)	3 (29)	4 (39)	5 (49)
75	6.50	-	-	-	-	-
80	7.34	6.70	-	-	-	-
85	8.20	7.55	6.69	-	-	-
90	9.07	8.43	7.56	6.47	-	-
95	9.96	9.32	8.45	7.36	-	-
100	10.87	10.22	9.36	8.27	6.96	-
105	11.79	11.15	10.28	9.19	7.89	6.35
110	12.73	12.09	11.22	10.14	8.83	7.30
115	13.69	13.05	12.18	11.09	9.78	8.25
120	14.67	14.02	13.16	12.07	10.76	9.23
125	15.66	15.01	14.15	13.06	11.75	10.22
130	16.67	16.02	15.16	14.07	12.76	11.23
135	-	-	16.18	15.10	13.79	12.26
140	-	-	-	16.14	14.83	13.30
145	-	-	-	-	15.89	14.36

L3- 3.9 kW, 5.5 kW, 6.6 kW

(Мерна единица: CMM)

Стойност на настройка	Статично налягане (mmAq(Pa))					
	0 (0)	1 (10)	2 (20)	3 (29)	4 (39)	5 (49)
85	10.19	-	-	-	-	-
90	12.18	10.71	11.09	-	-	-
95	13.81	12.34	12.19	-	-	-
100	15.16	13.69	13.38	10.71	-	-
105	16.30	14.83	14.36	11.85	-	-
110	17.31	15.85	15.23	12.86	10.97	-
115	18.27	16.80	16.07	13.82	11.93	-
120	19.26	17.79	16.93	14.80	12.91	10.49
125	20.34	18.87	17.89	15.88	13.99	11.57
130	21.60	20.13	19.01	17.14	15.25	12.83
135	-	21.64	20.36	18.66	16.76	14.35
140	-	-	22.01	20.50	18.61	16.19
145	-	-	-	22.75	20.86	18.44

ЗАБЕЛЕЖКА :

1. Таблицата по-горе показва корелацията между нивата на въздуха и E.S.P.
2. Вижте ръководството за кабелното дистанционно управление за процедурата за настройка на E.S.P.

